



Saunier Duval

Manual de instruções

GHSD 8

FES1 ... B M, FES2 ... B M

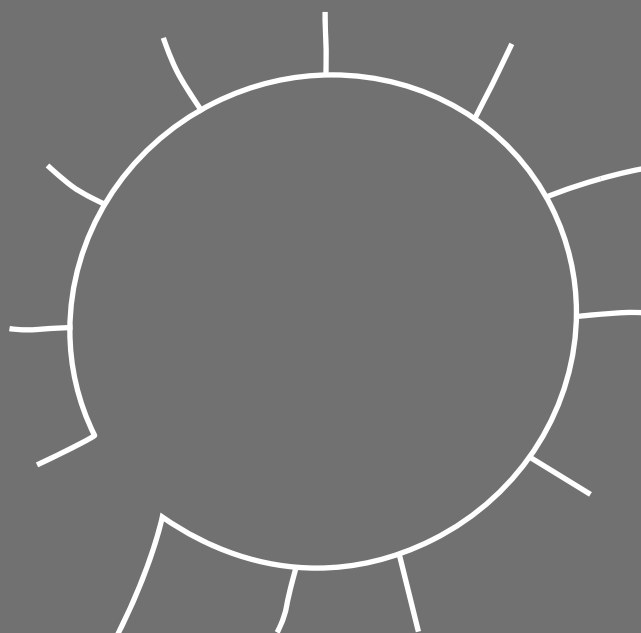

PT

Conteúdo

Conteúdo

1	Segurança	3
1.1	Indicações de aviso relacionadas com o manuseamento	3
1.2	Utilização adequada	3
1.3	Advertências gerais de segurança	3
2	Notas relativas à documentação	5
2.1	Atenção aos documentos a serem respeitados	5
2.2	Guardar os documentos	5
2.3	Validade do manual	5
3	Descrição do produto	5
3.1	Dados de potência da instalação	5
3.2	Sistema digital de informação e análise (DIA).....	5
3.3	Dados na placa de características	6
3.4	Número de série	6
3.5	Símbolo CE.....	6
4	Serviço	6
4.1	Medidas necessárias para a colocação em funcionamento	6
4.2	Colocar o produto em funcionamento	6
4.3	Âmbito de utilização.....	6
4.4	Indicação básica	7
4.5	Níveis de comando	7
4.6	Regular os parâmetros de produção de água quente.....	7
4.7	Exibir os ganhos solares	7
4.8	Funções do menu	7
5	Eliminação de falhas	9
5.1	Consultar mensagens de erro	9
6	Manutenção	9
6.1	Conservar o produto	9
6.2	Esvaziar o aparelho	9
6.3	Acionar a válvula de segurança	10
7	Colocação fora de serviço	10
7.1	Desligar o produto	10
7.2	Colocar o sistema solar definitivamente fora de funcionamento	10
8	Reciclagem e eliminação	10
9	Serviço de apoio ao cliente e garantia	10
9.1	Serviço de apoio ao cliente	10
9.2	Garantia	10
Anexo	11
A	Níveis do utilizador – Vista geral	11
B	Potência da água quente diária máxima	11



1 Segurança

1.1 Indicações de aviso relacionadas com o manuseamento

Classificação das indicações de aviso relativas ao manuseio

As indicações de aviso relativas ao manuseio estão classificadas de seguida com sinais de aviso e palavras de sinal relativamente à gravidade dos eventuais perigos:

Sinais de aviso e palavras de sinal

**Perigo!**

Perigo de vida iminente ou perigo de danos pessoais graves

**Perigo!**

Perigo de vida por choque eléctrico

**Aviso!**

Perigo de danos pessoais ligeiros

**Cuidado!**

Risco de danos materiais ou danos para o meio-ambiente

1.2 Utilização adequada

Uma utilização incorreta ou indevida pode resultar em perigos para a vida e a integridade física do utilizador ou de terceiros e danos no produto e noutros bens materiais.

A utilização adequada abrange o seguinte:

- a observância das instruções de uso do produto e de todos os outros componentes da instalação, fornecidas juntamente
- o cumprimento de todas as condições de inspeção e manutenção contidas nos manuais.

Este produto pode ser utilizado por crianças a partir dos 8 anos de idade, assim como por pessoas com capacidades físicas, sensoriais ou mentais reduzidas ou que não possuam muita experiência ou conhecimento, desde que sejam vigiadas ou tenham sido instruídas sobre o manuseio seguro do produto e compreendam os possíveis perigos resultantes da utilização do mesmo. As crianças não podem brincar com o produto. A limpeza e a manutenção destinada ao utilizador não podem ser efetuadas por crianças sem supervisão.

Uma outra utilização que não a descrita no presente manual ou uma utilização que vá para além do que é aqui descrito é considerada incorreta. Do mesmo modo, qualquer utilização com fins diretamente comerciais e industriais é considerada incorreta.

Atenção!

Está proibida qualquer utilização indevida.

1.3 Advertências gerais de segurança

1.3.1 A instalação só pode ser efectuada por técnicos certificados

A instalação, inspeção, manutenção e reparação do produto só podem ser feitas por um técnico certificado.

1.3.2 Perigo devido a operação incorreta

Devido à operação incorreta pode colocar-se em risco a si próprio e a terceiros, assim como provocar danos materiais.

- ▶ Leia cuidadosamente o presente manual e todos os documentos a serem respeitados, em particular o capítulo "Segurança" e as indicações de aviso.

1.3.3 Perigo de queimaduras nos componentes condutores de líquido solar e nos tubos de água quente

No funcionamento solar, os componentes condutores de líquido solar, tais como, coletores, tubos solares e tubos de água quente, alcançam temperaturas extremamente elevadas. O contacto com estes componentes pode provocar ferimentos graves.

- ▶ Toque nestes componentes apenas depois de ter verificado a temperatura dos mesmos.

1.3.4 Perigo de vida devido a alterações no aparelho ou na área circundante do aparelho

- ▶ Nunca remova, neutralize ou bloqueie os dispositivos de segurança.
- ▶ Nunca manipule os dispositivos de segurança.
- ▶ Nunca destrua nem remova os selos dos componentes. Os componentes selados só podem ser alterados por técnicos especializados e autorizados e pelos serviços a clientes.





1 Segurança

- ▶ Não proceda a alterações:
 - no produto
 - nos tubos para o líquido solar e água e nos cabos de corrente,
 - na tubagem de purga e recipiente coletor para o líquido solar
 - na válvula de segurança
 - nos tubos de descarga
 - em circunstâncias que possam ter influência na segurança de funcionamento do aparelho

1.3.5 Perigo de ferimentos e risco de danos materiais devido a uma manutenção e uma reparação incorretas ou não autorizadas

- ▶ Nunca tente executar trabalhos de manutenção ou reparações no aparelho por iniciativa própria.
- ▶ Solicite a eliminação imediata de falhas e danos por um técnico certificado.
- ▶ Mantenha os intervalos de manutenção indicados.

1.3.6 Danos no edifício devido à saída de água

A saída de água pode provocar danos na estrutura básica do edifício.

- ▶ Feche de imediato as torneiras de manutenção em caso de possíveis fugas na tubagem.
- ▶ Solicite a uma oficina especializada que elimine as fugas.

1.3.7 Risco de danos materiais causados pelo gelo

- ▶ Assegure-se de que o produto é instalado num espaço sem gelo.
- ▶ Assegure-se de que é utilizado exclusivamente o líquido solar do fabricante.
 - Se encher a instalação com líquido solar do fabricante obterá uma resistência ao gelo de até -28 °C. Contudo, se as temperaturas exteriores forem inferiores a -28 °C, os danos por gelo não ocorrem imediatamente, uma vez que o efeito explosivo da água é reduzido.



2 Notas relativas à documentação

2.1 Atenção aos documentos a serem respeitados

- ▶ Tenha particular atenção a todos os manuais de instruções que são fornecidos juntamente com os componentes da instalação.

2.2 Guardar os documentos

- ▶ Conserve este manual bem como todos os documentos a serem respeitados para utilização posterior.

2.3 Validade do manual

O presente manual é exclusivamente válido para:

Produto – Números de artigo

	Número de artigo
GHSD 8	0010017731
FES1 150 B M	0010017725
FES1 250 B M	0010017726
FES1 350 B M	0010017728
FES2 250 B M	0010017727
FES2 350 B M	0010017729

3 Descrição do produto

3.1 Dados de potência da instalação

A instalação deverá ser dimensionada de forma a que o volume do acumulador chegue para 2 dias. Em regiões com uma forte radiação solar, aconselha-se um volume inferior do acumulador para evitar a estagnação frequente no sistema.

O sistema solar foi verificado com uma exposição à radiação de 1000 W/m² de superfície do coletor.

A cobertura solar da instalação depende da relação entre a superfície do coletor e a superfície do acumulador, das condições geográficas (país e orientação da superfície do coletor), bem como do tipo de acumulador (monovalente ou bivalente). Com um planeamento e instalação corretos, o valor de referência vai até 3 kWh/m²d (um coletor = 2,3 m²).

O consumo de energia elétrica é de 149,5 kWh para 2000 horas de funcionamento solar.

A função de proteção anticongelante é regulada através de um aparelho de reaquecimento e/ou uma resistência de aquecimento elétrica interna. A temperatura mínima de 10 °C pode ser definida no sistema DIA e depois ser utilizada como limite de conexão no acumulador (→ Página 5).

Pode consultar a potência da água quente diária máxima na tabela em anexo:

Potência da água quente diária máxima (→ Página 11)

3.2 Sistema digital de informação e análise (DIA)

O produto está equipado com um sistema digital de informação e análise (sistema DIA). O sistema DIA é composto por um mostrador para a indicação de símbolos e de texto claro e por 5 teclas de comando. O sistema DIA fornece-lhe informações sobre o estado de funcionamento do produto e ajuda-o na eliminação de falhas.

Se pressionar uma tecla do sistema DIA, a iluminação do mostrador acende-se. Inicialmente, o acionamento da tecla não ativa qualquer outra função.

Se não pressionar qualquer tecla, a iluminação desliga-se automaticamente após um minuto.

3.2.1 Elementos de comando do sistema DIA (Sistema de informação digital e análise)

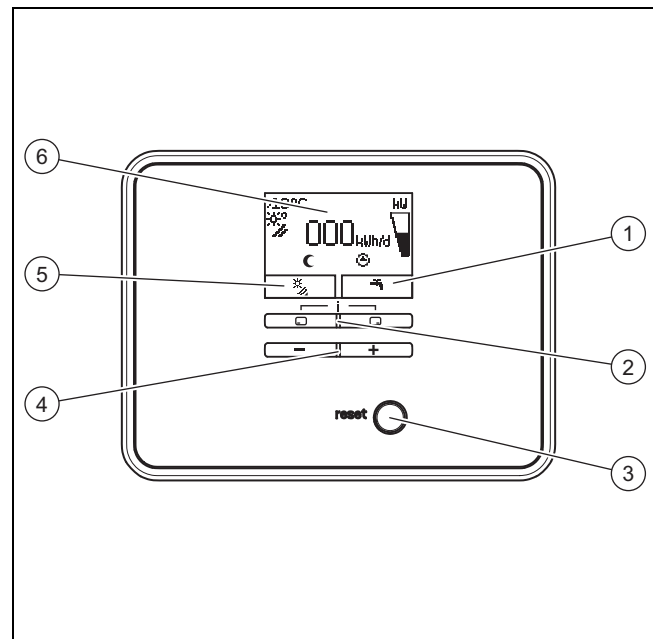





- | | | | |
|---|--|---|--|
| 1 | Indicação da ocupação atual da tecla de seleção esquerda | 4 | Teclas de seleção esquerda e direita |
| 2 | Teclas e | 5 | Indicação da ocupação atual da tecla de seleção esquerda |
| 3 | Tecla de reset | 6 | Visor |

3.2.2 símbolos apresentados

Símbolo	Esclarecimento
	Indicação do rendimento solar momentâneo (indicador de barras) Do rendimento do acumulador
	Temperatura no sensor de temperatura do coletor (T5)

4 Serviço

Símbolo	Esclarecimento
	Bomba(s) solar(es) ativa(s) Intermitente: circuito solar arranca (enchimento do campo) Contínuo: circuito solar em funcionamento
	Ajustes da água quente (intervalo de tempo e temperatura)
 F.XX	Erro no sistema solar Aparece em vez da indicação básica. Uma indicação de texto claro explica adicionalmente o código da avaria indicado.
	Intervalo de tempo para aparelhos de reaquecimento inativo
	Intervalo de tempo para aparelhos de reaquecimento ativo

3.3 Dados na placa de características

A chapa de características vem instalada de fábrica por cima do limitador de segurança da temperatura. Na chapa de características existem as seguintes indicações:

Dados na placa de características	Significado
GHSD 8	para identificação
$P_{\text{máx.}}$	Rendimento solar máximo
m	Peso
$V_s \text{ prim}$	Volume do circuito solar
$T_{\text{máx. prim}}$	Temperatura máxima do circuito solar
$P_{\text{máx. prim}}$	Pressão máxima de funcionamento do circuito solar

3.4 Número de série

Pode consultar o número de artigo do produto (estação de carga solar e acumulador), com 10 dígitos, no número de série. Os dígitos do sétimo ao 16.º formam o número de artigo.

Encontra o número de série nas chapas de características da estação de carga solar e do acumulador. Também pode visualizar o número de série da estação de carga solar no mostrador do produto (→ **Instruções de uso**).

3.5 Símbolo CE



O símbolo CE confirma que, de acordo com a chapa de características, os produtos cumprem os requisitos essenciais das diretivas em vigor.

A declaração de conformidade pode ser consultada no fabricante.

4 Serviço

4.1 Medidas necessárias para a colocação em funcionamento





Antes da colocação em funcionamento do produto (por ex. após desligar e esvaziar devido a longa ausência), proceda da seguinte forma:

- ▶ Antes do primeiro aquecimento, abra uma tomada de água quente para verificar se o recipiente está cheio de água e se o dispositivo de corte no tubo de água fria não está fechado.
- ▶ Se não fluir água na tomada de água quente, certifique-se que a válvula de esvaziamento (**1**) no depósito está fechada e abra então o dispositivo de corte no tubo de água fria.
- ▶ Abra uma tomada de água quente e deixe o ar sair da tubagem o tempo necessário, até que a água saia sem bolhas.



4.2 Colocar o produto em funcionamento

- ▶ Ligue a alimentação de corrente ao produto no dispositivo de separação montado do lado da construção pelo seu técnico especializado (por ex. fusível ou interruptor de potência).

4.3 Âmbito de utilização

Opere o produto com as teclas de seleção  / , bem como com as teclas  e .

As duas teclas de seleção têm a chamada função softkey. Isso significa que a função das teclas de seleção muda.

Se, por ex., na indicação básica premir a tecla de seleção esquerda , a função atual muda de  para **Anterior**.

Com  :

- cancela a alteração de um valor de ajuste
- passa para um nível de seleção superior em um menu.

Com  :

- confirma um valor de ajuste
- passa para um nível de seleção inferior em um menu.

Com  +  em simultâneo:

- acede a um menu com funções adicionais.

Com  ou  :

- desloca-se no menu para a frente e para trás nos itens individuais da lista de entradas,
- aumenta ou diminui um valor de regulação seleccionado.

Os valores ajustáveis são sempre apresentados de forma intermitente no visor.

Tem de confirmar sempre a alteração de um valor. Só assim é que o produto guarda a nova definição.



Indicação

Pode sempre cancelar a alteração de um ajuste ou a leitura de um valor, pressionando a tecla de seleção esquerda.

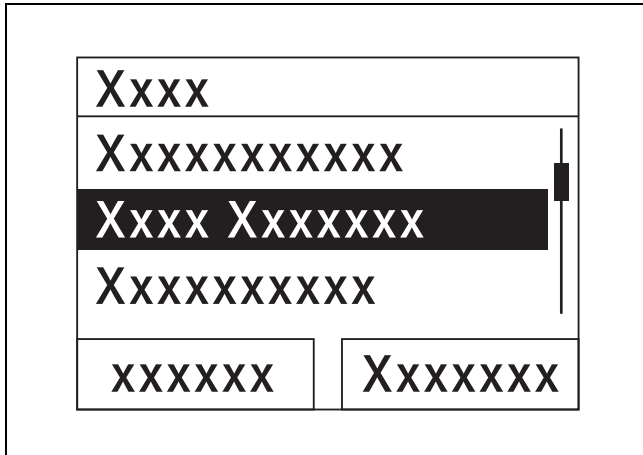

Um objeto marcado é sempre apresentado no visor com contraste (escrita clara sobre fundo escuro).



Indicação

Se não pressionar qualquer tecla durante mais de 15 minutos, o visor volta para a indicação básica. As alterações não confirmadas são rejeitadas pelo produto.

4.4 Indicação básica

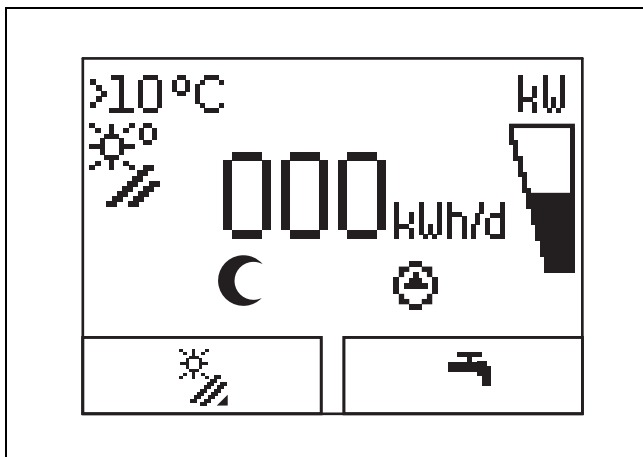

No estado normal de serviço visualiza a indicação básica no mostrador. A indicação básica mostra o estado atual do sistema solar. Se o visor estiver escurecido, a primeira pressão da tecla liga a iluminação. Neste caso, para ativar a função das teclas tem de pressionar novamente a tecla.

Muda para a indicação básica, caso:

- Premir eventualmente várias vezes, para aceder ao nível de seleção anterior ou à indicação básica
- não pressione qualquer tecla durante mais do que 15 minutos.

As alterações não confirmadas não são aceites pelo produto.

Se existir uma mensagem de avaria, a indicação básica muda para uma indicação de texto claro da mensagem de avaria.

4.5 Níveis de comando

4.5.1 Nível de comando para o utilizador

O nível de comando para o utilizador apresenta as definições possíveis mais usadas, e que não necessitam de conhecimentos prévios especiais, e mostra-lhe as informações mais importantes.

Através de um menu acede a informações adicionais.

4.5.2 Nível de comando para o técnico especializado

O nível de programação para o técnico certificado só pode ser utilizado por um técnico certificado. Por esse motivo, o nível do técnico certificado está protegido com um código. A este nível, o técnico especializado adapta os parâmetros do produto ao sistema solar.

4.6 Regular os parâmetros de produção de água quente

Na indicação básica pode regular e ler os seguintes parâmetros:

- Temperatura do acumulador (em cima)
- Valor nominal da água quente
- Carga do acumulador única

- ▶ Prima .
- ▶ Prima ou para alterar o valor exibido.
- ▶ Prima para guardar o novo valor.

4.7 Exibir os ganhos solares

Na indicação básica pode visualizar os ganhos solares para os seguintes períodos:

- Dia anterior
- Mês
- Ano
- Total

- ▶ Prima .
- ▶ Prima para visualizar o valor seguinte.

4.8 Funções do menu

O sistema digital de informação e análise apresenta-lhe outras funções através de um menu.

4.8.1 Utilização no menu

Acude ao menu, pressionando em simultâneo e ("i").

4 Serviço

4.8.1.1 Estrutura do menu

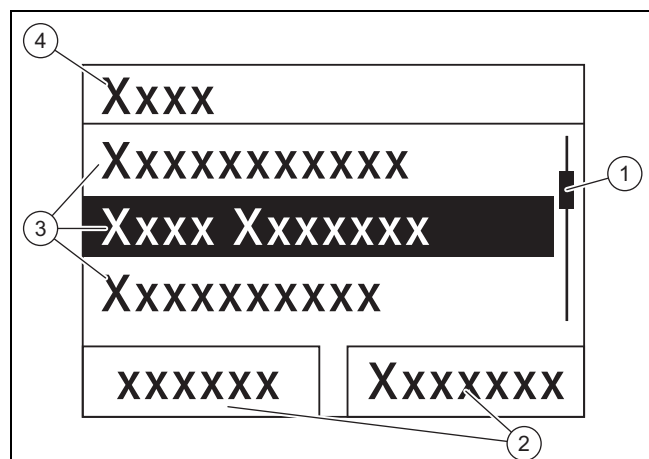

- | | | | |
|---|---|---|---|
| 1 | Barra de deslocamento (apenas visível se existirem várias entradas na lista que possam ser visualizadas em simultâneo no visor) | 2 | Funções atuais das teclas de seleção direita e esquerda (funções softkey) |
| 3 | Itens de lista dos níveis de seleção | 4 | Nome do nível de seleção |

O sistema de informação digital e análise possui um menu que pode conter dois níveis de seleção (subníveis).

Através dos níveis de seleção navega para o nível de definição no qual pode ler ou alterar definições.



Indicação

A seguir, no início de cada descrição do modo de funcionamento mostra-se como aceder a esta função, por ex. **Menu → Informação → Dados de contacto**.

4.8.2 Exibir o ganho solar

Menu → Ganho solar

- Em **Ganho solar** pode exibir o ganho atual do sistema solar.
- Pode filtrar os valores por **Dia anterior**, **Mês**, **Ano** ou **Total**.

4.8.3 Live Monitor

Menu → Live Monitor

- Com a ajuda da função Live Monitor, pode visualizar o estado atual do sistema solar como texto claro. O código de estado não é exibido.
- Quando o estado do produto se altera, a indicação atualiza-se automaticamente.
- Se existir um aparelho de reaquecimento, o mostrador exibe alternadamente o estado do sistema solar e o estado do aparelho de reaquecimento, desde que este esteja no estado "Carregar" ou "Proteção antilegionela".

Código de estado	Significado
400	A estação de carga solar encontra-se em modo de espera
401	Circuito solar a encher
403	Acumulador totalmente carregado

Código de estado	Significado
406	Acumulador a carregar através do aparelho de reaquecimento
408	Proteção antigelo ativa
409	Proteção solar ativa
415	Prot. antilegionela ativa
416	Acumulador a carregar com energia solar
417	carga do acumulador apoiada eletricamente

4.8.4 Exibir dados de contacto

Menu → Informação → Dados de contacto

- Se o técnico certificado tiver inserido o seu número de telefone durante a instalação, poderá visualizá-lo em **Dados de contacto**.

4.8.5 Exibir número de série e número de artigo

Menu → Informação → Número de série

- Em **Número de série** está o número de série do produto que o técnico certificado reconhecido necessita.
- O número de artigo está na segunda linha do número de série (do sétimo ao 16.º algarismo).

4.8.6 Exibir as horas de funcionamento da bomba solar

Menu → Informação → Bomba solar

- Em **Bomba solar** pode ler as horas de funcionamento da bomba solar.

4.8.7 Definir idioma

Menu → Definição básica → Idioma

- O técnico certificado reconhecido definiu o idioma desejado durante a instalação. Se pretender definir outro idioma, pode fazê-lo através desta opção de menu.

4.8.8 Definir o contraste do visor

Menu → Definição básica → Contraste do visor

- Com esta função pode ajustar o contraste do visor de forma a que este fique bem legível.

4.8.9 Definir intervalo de tempo

Com esta função pode definir um ou vários intervalos de tempo para um reaquecimento. Não tem de programar ambos os intervalos de tempo de um período (por ex. seg.-sex.). Se a hora atual se encontra dentro de um intervalo de tempo, o reaquecimento é possível.

Menu → Definição básica → Seg.-Sex. 1.º interv.

- Através desta opção de menu pode definir o primeiro intervalo de tempo para o período segunda a sexta-feira.

Menu → Definição básica → Seg.-Sex. 2.º interv.

- Através desta opção de menu pode definir o segundo intervalo de tempo para o período segunda a sexta-feira.

Menu → Definição básica → Sab.-Dom. 1.º interv.

- Através desta opção de menu pode definir o primeiro intervalo de tempo para o período sábado a domingo.

Menu → Definição básica → Sab.-Dom. 2.º interv.

- Através desta opção de menu pode definir o segundo intervalo de tempo para o período sábado a domingo

4.8.10 Definir a data, hora e hora de verão



Indicação

A data, a hora e a mudança automática para a hora de verão/inverno só podem ser definidas se não estiver ligado um regulador do sistema.

Menu → Definição básica → Data

- Pode definir a data através desta opção de menu.

Menu → Definição básica → Hora

- Pode definir a hora através desta opção de menu.

Menu → Definição básica → Hora Verão/Inverno

- Este ponto de menu permite-lhe definir se pretende que o sistema DIA comute automaticamente entre a hora de verão e a hora de inverno.

5 Eliminação de falhas

5.1 Consultar mensagens de erro

As mensagens de avaria têm prioridade relativamente a todas as outras indicações. Quando surge um erro no sistema solar, o sistema desliga-se. O mostrador do produto exibe um código de erro em vez da indicação básica. Uma indicação de texto claro explica adicionalmente o código da avaria indicado.

Se ocorrerem vários erros em simultâneo, o visor exibe, alternadamente, as respetivas mensagens de erro durante dois segundos cada.

- ▶ Se o produto apresentar uma mensagem de erro, entre em contacto com um técnico especializado reconhecido.



Indicação

Pode chamar mensagens de estado sobre o estado do sistema solar através da função Live Monitor (→ Página 8).

5.1.1 Mensagem de erro

As mensagens de erro aparecem no mostrador aprox. 20 segundos após a ocorrência de um erro. Se o erro permanecer durante pelo menos três minutos, é escrita uma mensagem de erro na memória de erros da central de regulação solar.



Indicação

Apenas um técnico especializado pode eliminar a causa das avarias descritas de seguida e apagar a memória de avarias.

Código da avaria	Texto de erro
1069	Erro no sensor de temperatura do acumulador T7
1070	Resistor codificado falta

Código da avaria	Texto de erro
1273	Bomba solar erro eletrónico
1274	Erro eletrónico na bomba solar 2
1276	Bomba solar bloqueada
1277	Bomba solar 2 bloqueada
1278	Erro no sensor de temperatura do coletor T5
1279	Erro no sensor de temperatura T6
1281	Sensor temperat. T1 erro
M.45	Bomba solar funcionamento a seco
M.47	Bomba solar 2 Funcionamento a seco

6 Manutenção

Para garantir a operacionalidade e segurança contínua, a fiabilidade e uma vida útil prolongada do produto, é imprescindível que um técnico especializado efetue uma inspeção anual e uma manutenção bianual do produto.

6.1 Conservar o produto



Cuidado!

Risco de danos materiais devido a produtos de limpeza inadequados!

- ▶ Não utilize sprays, produtos abrasivos, detergentes, produtos de limpeza com solventes ou cloro.

- ▶ Limpe a envolvente com um pano húmido e um pouco de sabão isento de solventes.

6.2 Esvaziar o aparelho

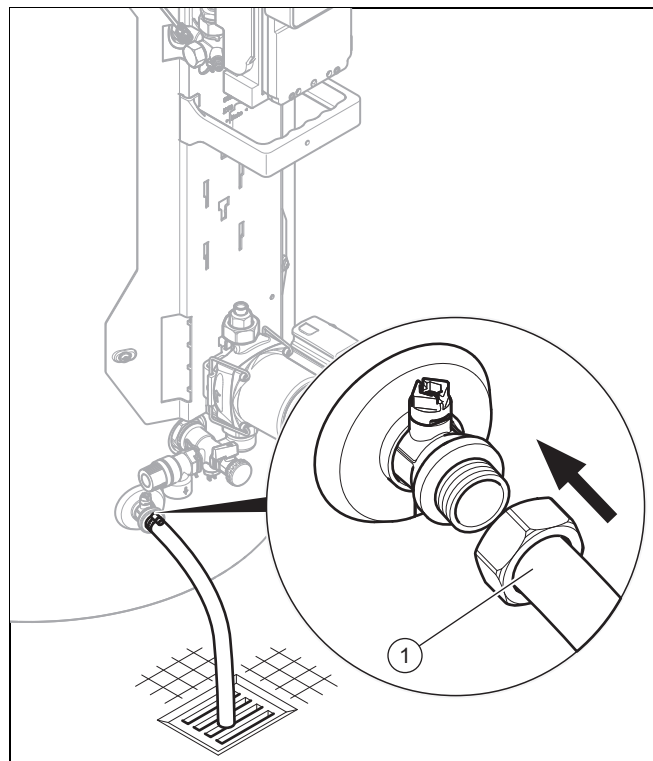

1. Desligue o produto. (→ Página 10)

7 Colocação fora de serviço

2. Feche o dispositivo de corte no tubo de água fria do produto.
3. Fixe uma mangueira adequada na válvula de esvaziamento (1).
4. Coloque a extremidade livre da mangueira num ponto de escoamento adequado.
5. Abra a válvula de esvaziamento.
6. Abra a tomada de água quente que se encontra mais alta para a purga e o esvaziamento integral dos tubos de água.
7. Quando a água tiver saído totalmente, feche novamente a válvula de esvaziamento e a tomada de água quente.
8. Remova a mangueira da válvula de esvaziamento.

6.3 Acionar a válvula de segurança

- ▶ Acione regularmente o dispositivo de esvaziamento da válvula de segurança, para remover as acumulações de calcário e certifique-se de que o dispositivo não está bloqueado.



Indicação

A qualquer momento pode pingar água da tubagem de purga.

7 Colocação fora de serviço

7.1 Desligar o produto

- ▶ Desligue a tensão do produto através do dispositivo de separação instalado do lado da construção (por ex. fusível ou interruptor de potência).

7.2 Colocar o sistema solar definitivamente fora de funcionamento

- ▶ Solicite a um técnico certificado reconhecido que coloque definitivamente o sistema solar fora de funcionamento.

8 Reciclagem e eliminação

- ▶ Incumba o técnico certificado que instalou o produto da eliminação da respetiva embalagem.



Quando o produto estiver identificado com este símbolo:

- ▶ Neste caso, não elimine o produto com o lixo doméstico.
- ▶ Entregue antes o produto num centro de recolha para resíduos de equipamentos elétricos e eletrónicos.



Se o produto incluir baterias que estejam identificadas com este símbolo, estas poderão conter substâncias nocivas para a saúde e para o ambiente.

- ▶ Neste caso, entregue as baterias num centro de recolha para este fim.

9 Serviço de apoio ao cliente e garantia

9.1 Serviço de apoio ao cliente

Pode encontrar os dados de contacto para o nosso serviço de apoio ao cliente por baixo do endereço indicado no verso ou em www.saunierduval.pt.

9.2 Garantia

Solicite as informações relativas à garantia do fabricante através do endereço de contacto indicado no verso.

Anexo

A Níveis do utilizador – Vista geral

Nível de definição	Valores		Unidade	Alcance do passo, seleccionar	Definições de fábrica
	mín.	máx.			
Ganho solar →					
Dia anterior	valor actual		kWh		
Mês	valor actual		kWh		
Ano	valor actual		kWh		
Total	valor actual		kWh		
Live Monitor →					
Estado	valor actual				
Informação →					
Dados de contacto	Número telefone				
Número de série	valor permanente				
Bomba solar horas funcionamento	valor actual		h		
Definições básicas →					
Idioma	Idioma actual			Deutsch, English, Français, Italiano, Dansk, Nederlands, Castellano, Türkçe, Magyar, Русский, Українська, Svenska, Norsk, Polski, Čeština, Hrvatski, Slovenčina, Română, Slovenščina, Português, Srpski	English
Contraste visor	valor actual			1	25
	15	40			
Seg.-Sex. 1.º interv.	Ponto de início e ponto final			10 minutos	06:00–22:00
Seg.-Sex. 2.º interv.	Ponto de início e ponto final			10 minutos	24:00–24:00
Sab.-Dom. 1.º interv.	Ponto de início e ponto final			10 minutos	06:00–22:00
Sab.-Dom. 2.º interv.	Ponto de início e ponto final			10 minutos	24:00–24:00
Data	data actual				
Hora	hora actual				
Hora Verão/Inverno	mudança de hora automática desl./lig.				

B Potência da água quente diária máxima

Tipo de carga	Volume	Dimensão do acumulador		
		150 l (acumulador monovalente)	250 l (acumulador bivalente)	350 l (acumulador bivalente)
		1-3 pessoas	3-6 pessoas	4-7 pessoas
Potência da água quente no inverno com 60 °C ($\Delta T = 35 \text{ K}$)	Habituação standard N_L	–	2,0	2,5
Litros com $\Delta T = 35 \text{ K}$ (de 10 °C a 45 °C) com aquecedor e valor nominal da água quente = 60 °C	l/10 min	–	195	215

Anexo

Tipo de carga	Volume	Dimensão do acumulador 150 l (acumulador monovalente)	Dimensão do acumulador 250 l (acumulador bivalente)	Dimensão do acumulador 350 l (acumulador bivalente)
		1-3 pessoas	3-6 pessoas	4-7 pessoas
Litros com $\Delta T = 35 \text{ K}$ (de $10 \text{ }^\circ\text{C}$ a $45 \text{ }^\circ\text{C}$), exclusivamente funcionamento solar com uma temperatura máxima do acumulador de $85 \text{ }^\circ\text{C}$	l/10 min	295	448	601

Editor/Fabricante

Saunier Duval ECCI

17, rue de la Petite Baratte – BP 41535 - 44315 Nantes Cedex 03

Téléphone 033 240 68-10 10 – Télécopie 033 240 68-10 53



00202068899_02 - 19.01.2016 09:56:56

© Estes manuais, ou parte deles, estão sujeitos a direitos de autor e só podem ser reproduzidos ou divulgados com o consentimento por escrito do fabricante.
Reservado o direito a alterações técnicas.



Saunier Duval